

12.7 mm Durchm., 550 - 750 nm, $\lambda/2$ achr. Verzögerungsplatte



Achromatic Waveplates (Retarders)

Produkt #39-037 **1 In Stock**

- 1 + €900⁰⁰

+ WARENKORB

Mengenrabatte	
Stk. 1-5	€900,00 stückpreis
Stk. 6+	€765,00 stückpreis
Need More?	Angebotsanfrage

ⓘ Preise exklusiv der geltenden Mehrwertsteuer und Abgaben

Downloadbereich

Produktdetails

Achromatic Waveplate

Typ:

Air Spaced

Aufbau:

Physikalische und mechanische Eigenschaften

>8.0 Freie Apertur CA (mm):

12.70	Durchmesser (mm):
6.00 ±0.2	Dicke (mm):
+0/-0.25	Toleranz Größe (mm):
Crystalline	Aufbau:
<10	Parallelität (Bogensekunden):
+0/-0.25	Toleranz Gehäuse (mm):

Optische Eigenschaften

$R_{avg} < 0.75\% @ 550 - 750nm$	Beschichtung:
Crystal Quartz and MgF ₂	Substrat: <input type="checkbox"/>
$\lambda/2$	Verzögerung:
40-20	Oberflächenqualität:
< $\lambda/4 @ 632nm$	Transmittierte Wellenfront, P-V:
$\lambda/100 @ 20^\circ C$	Verzögerungstoleranz:
$R_{avg} < 0.75\% @ 550 - 750nm$	Beschichtungsspezifikation:
550 - 750	Wellenlängenbereich (nm):
>5 J/cm ² @ 1064nm, 10ns, 10Hz	Zerstörschwelle, laut Design: <input type="checkbox"/>

Konformität mit Standards

Konform	RoHS 2015:
Anzeigen	Konformitätszertifikat:
Konform	Reach 247:

Produktdetails

- Für mehrere Wellenlängenbereiche verfügbar
- Geringe Abweichung über den gesamten jeweiligen Spektralbereich
- $\lambda/4$ und $\lambda/2$ Verzögerung
- Befestigt in schwarz eloxiertem Aluminiumgehäuse

Im Gegensatz zu standardmäßigen Verzögerungsplatten besitzen achromatische Verzögerungsplatten eine konstante Phasenverschiebung unabhängig von der Wellenlänge des verwendeten Lichts. Diese Wellenlängenunabhängigkeit wird durch Verwendung von zwei verschiedenen Kristallmaterialien erreicht. Die relativen Verschiebungen der Verzögerung im Wellenlängenbereich werden durch die beiden verwendeten Materialien ausgeglichen. Durch die geringen Abweichungen eignet sich eine achromatische Verzögerungsplatte ideal für den Einsatz in abstimmbaren Lasern, Systemen mit mehreren Laserlinien und anderen Lichtquellen mit einem breiten Spektrum.

Die Platten sind für einen Einfallswinkel von 0° ausgelegt, Änderungen von ±3° führen zu einer Verzögerungsänderung von maximal 1%. Die Verzögerungsplatten mit einer freien Apertur von 23 mm sind verkittet. Alle achromatischen Verzögerungsplatten sind in einem eloxierten Aluminiumgehäuse gefasst, die schnelle Achse ist markiert.

Technische Informationen

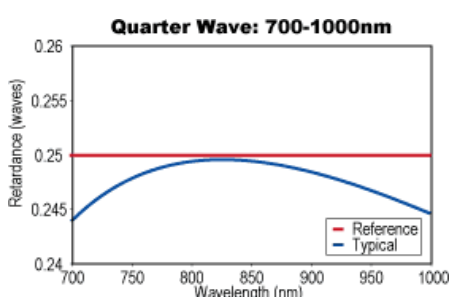
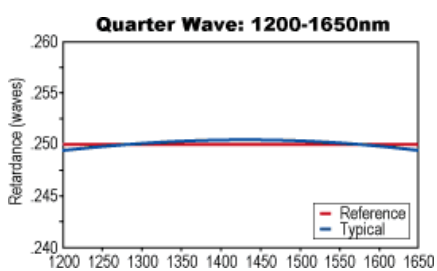

25.4mm Diameter Waveplates

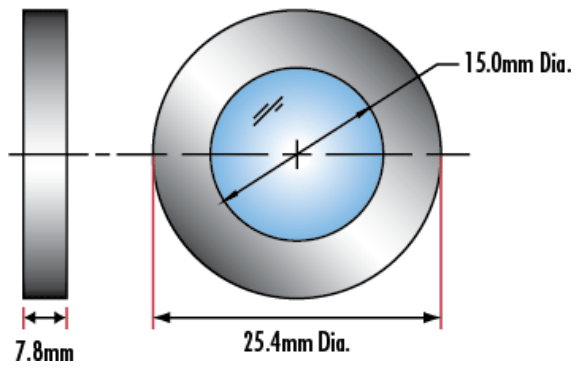

Half Wave: 1200-1650nm

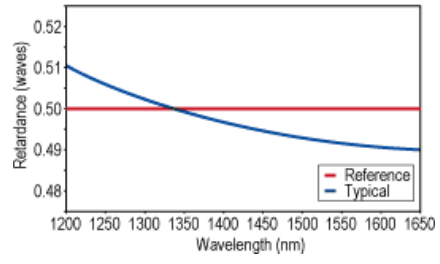

Half Wave: 700-1000nm

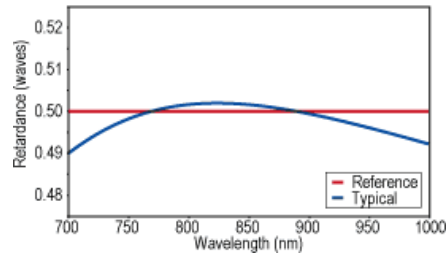

Half Wave: 465-610nm

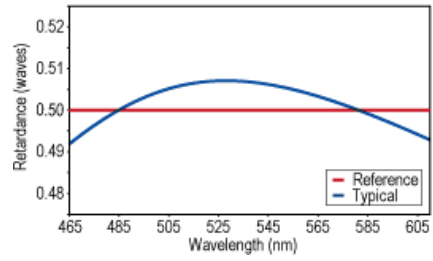

Quarter Wave: 465-610nm

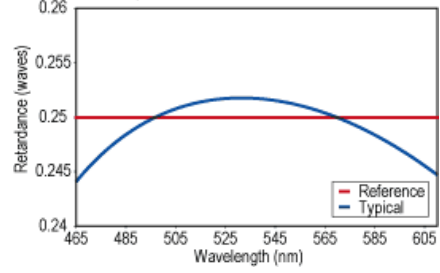

30.0mm Diameter Waveplates

