

**TECHSPEC® M12-Objektiv der blauen Serie, 3 mm BW, f/8**



3mm FL Blue Series M12 Lens



Produkt #20-058 **20+ In Stock**

⊖ 1 ⊕ €81<sup>00</sup>

**+ WARENKORB**

Mengenrabatte	
Stk. 1-49	€81,00 stückpreis
Stk. 50+	€64,00 stückpreis
Need More?	<a href="#">Angebotsanfrage</a>

ⓘ Preise exklusiv der geltenden Mehrwertsteuer und Abgaben

Downloadbereich

**Produktdetails**

Blue Series **Product Family:**

M12 Imaging Lens **Typ:**

**IR-Sperrfilter:**

Yes

**Objektivtyp:**  
High Performance M12 Lens with IR Cut Filter

**Spezieller Objektivtyp:**  
IR-Cut Filter

## Physikalische und mechanische Eigenschaften

**Blende:**  
Fixed

**Länge (mm):**  
16.10

**Max. Durchmesser (mm):**  
14

**Außendurchmesser (mm):**  
14

## Optische Eigenschaften

**Horizontales Bildfeld @ max. Sensorformat:**  
91.3°

**Bildfeld bei max. Sensorformat:**  
Horizontal: 91.2°  
Vertical: 68.5°  
Diagonal: 113°

**Horizontales Bildfeld, 1/3" Sensor:**  
91.2°

**Max. Bildkreis (mm):**  
6.00

**Numerische Apertur NA, Objektseite:**  
0.002

**Anzahl Elemente (Gruppen):**  
6(5)

**Wellenlängenbereich (nm):**  
400 - 700

**Brennweite BW (mm):**  
3.00

**Arbeitsabstand (mm):**  
100 - ∞

**Blende (f/#):**  
f/8

**Verzeichnung (%):**  
-34.8 @ Full Field

**Hintere Brennweite BFL (mm):**  
4.8 - 4.7

**Beschichtungsspezifikation:**  
λ/4 MgF<sub>2</sub> @ 550nm

**Position Eintrittspupille (mm):**  
4.90

**Hauptebene Objektseite (mm):**  
-6.55

**Hauptebene Bildseite (mm):**  
2.46

**Maximale Verzeichnung (%):**  
-34.8

**Position Austrittspupille (mm):**  
-3.23

**Wellenlängenbereich:**  
VIS (IR-Cut Filter)

## Sensor

**Max. Sensorgröße:**  
1/3"

**Pixel Size (µm):**  
1.40

## Gewinde & Montage

**Filtergewinde:**  
N/A

**Mount:**  
S-Mount (M12 x 0.5)

## Konformität mit Standards

**RoHS 2015:**  
[Konform](#)

**Konformitätszertifikat:**  
[Anzeigen](#)

## Produktdetails

- S-Mount-Objektive für bis zu  $\frac{1}{2}$ " Sensoren
- Bis zu 5 Megapixel, 1,4  $\mu\text{m}$  Pixelgröße
- Platinenkameraobjektive mit hoher Auflösung für kurze Arbeitsabstände
- 2 mm bis 35 mm Brennweite
- Auch **robuste Objektive** verfügbar

TECHSPEC® M12-Objektive der blauen Serie bieten eine hohe Auflösung zusammen mit der gleichen großartigen Vielseitigkeit unserer TECHSPEC® M12-Objektive der grünen Serie. Jedes Objektiv besteht aus mehreren Präzisionsglaselementen, die in einem kompakten Aluminiumgehäuse montiert sind. Diese Objektive können mit C-Mount-Kameras benutzt werden, mithilfe des M12x0,5-Adapters für C-Mount-Kameras ([#53-675](#)) oder des Adapters M12x0,5 auf C-Mount mit Gummi-O-Ring ([#59-241](#)) für Einsatzbereiche mit Vibrationen. TECHSPEC® M12-Objektive der blauen Serie sind ideal für die Bildverarbeitung in der Automobilindustrie, der Medizin und der Fertigung. Linsendaten können über das [Anfrageformular](#) bezogen werden.

**Hinweis:** Es sind **kompatible Zubehörteile** für TECHSPEC® M12-Objektive erhältlich.

Edmund Optics hat zahlreiche Produktfamilien der TECHSPEC® S-Mount-Objektive mit M12-Gewinde entworfen, die dazu ausgelegt sind hohe Auflösungen zu erreichen. Diese leistungsstarken Objektive bestehen aus präzisen Glaselementen in einem Metallgehäuse und weisen für jede Produktfamilie optimierte Spezifikationen auf, um Ihre anwendungsspezifischen Anforderungen zu erfüllen.

- **Blaue Serie M12-Objektive:** Endlich-korrigierte Objektive mit hoher Auflösung und optimiert für übliche Arbeitsabstände in Bildverarbeitungsanwendungen.
- **Blaue Serie M12-Objektive - robust: Stabilisierte Version** unserer M12-Objektive der blauen Serie; verwenden die gleichen Optiken.
- **Grüne Serie M12-Objektive:** Endlich-korrigierte Objektive optimiert für übliche Arbeitsabstände in Bildverarbeitungsanwendungen.
- **Rote Serie M12-Objektive:** Unendlich-korrigierte Objektive optimiert für hochauflösende Leistung bis ins Unendliche.
- **HEO-Serie M12-Objektive:** Abgedichtetes Design unserer M12-Objektive der roten Serie für raue Umgebungen (HEO = Harsh Environment Optics).
- **M12-Bildverarbeitungsobjektive mit Flüssiglins:** Integrierte Flüssiglins zur schnellen elektronischen Fokussierung.

## Technische Informationen

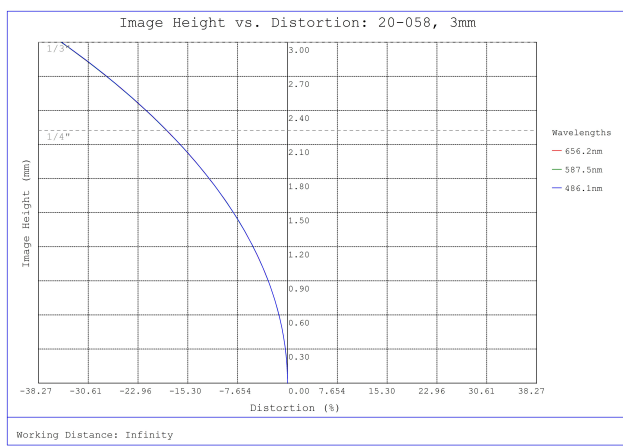

#20-058, 3mm FL f/8.0, IR-Cut Blue Series M12 Lens, Distortion Plot

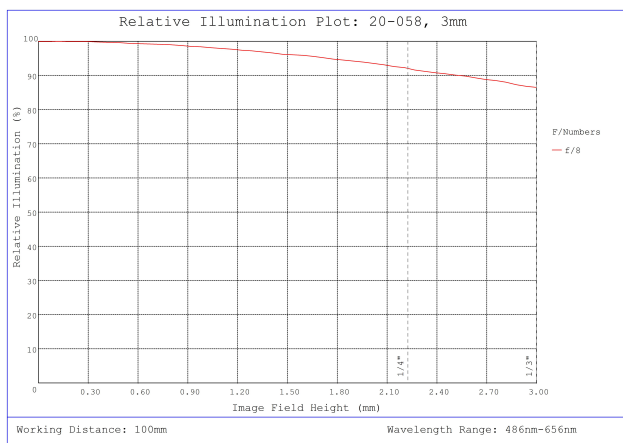

#20-058, 3mm FL f/8.0, IR-Cut Blue Series M12 Lens, Relative Illumination Plot

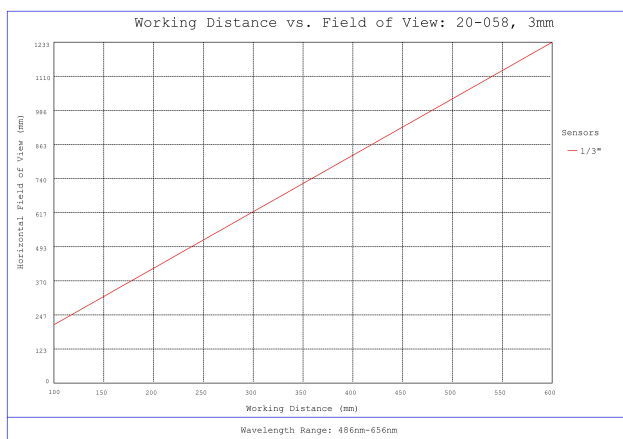

#20-058, 3mm FL f/8.0, IR-Cut Blue Series M12 Lens, Working Distance versus Field of View Plot

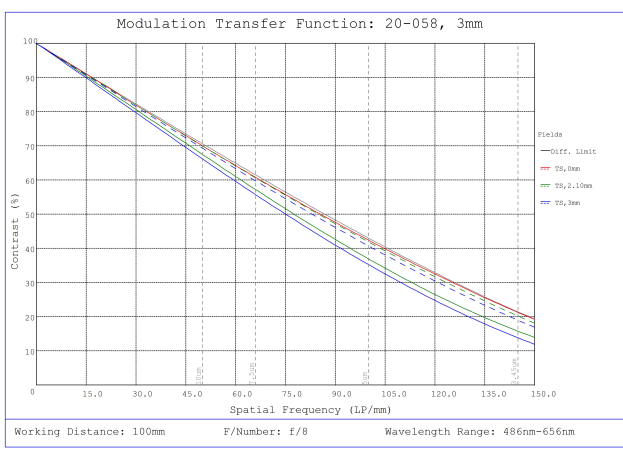

#20-058, 3mm FL f/8.0, IR-Cut Blue Series M12 Lens, Modulated Transfer Function (MTF) Plot, 100mm Working Distance, f8

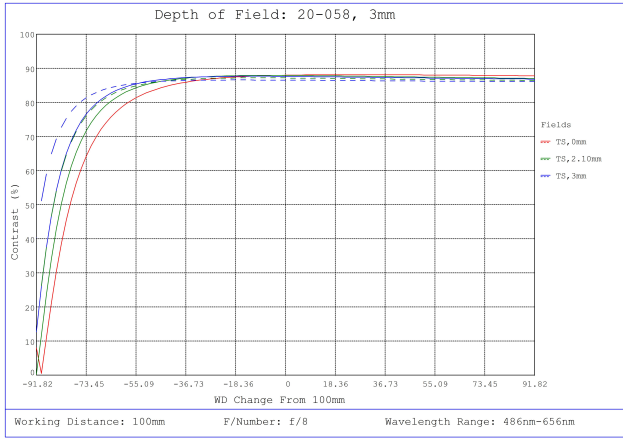

#20-058, 3mm FL f/8.0, IR-Cut Blue Series M12 Lens, Depth of Field Plot, 100mm Working Distance, f8

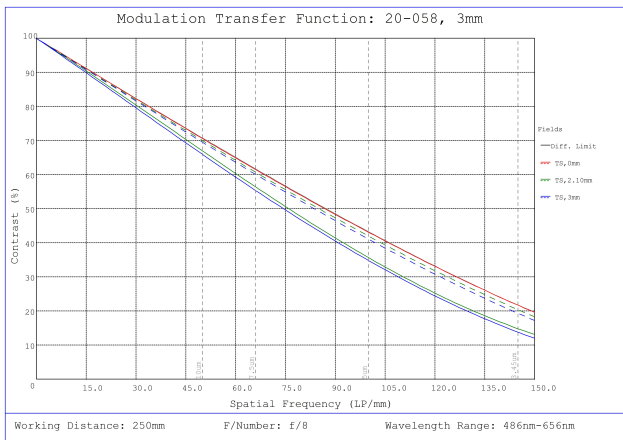

#20-058, 3mm FL f/8.0, IR-Cut Blue Series M12 Lens, Modulated Transfer Function (MTF) Plot, 250mm Working Distance, f8

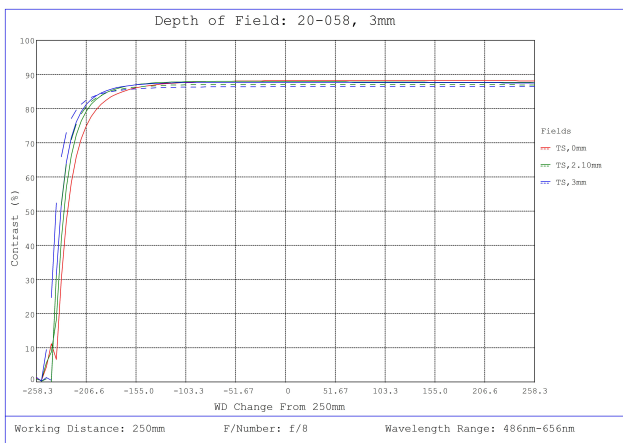

#20-058, 3mm FL f/8.0, IR-Cut Blue Series M12 Lens, Depth of Field Plot, 250mm Working Distance, f8

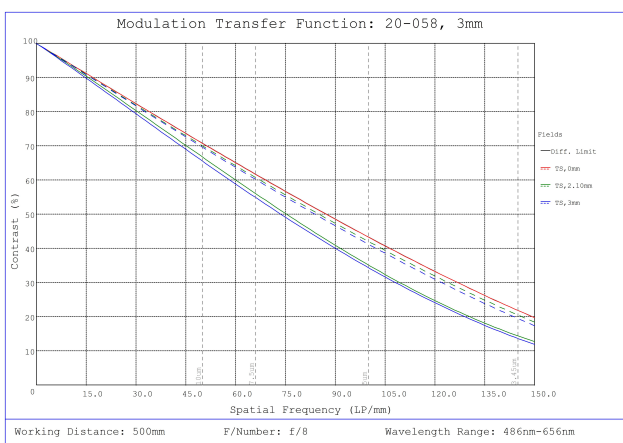

#20-058, 3mm FL f/8.0, IR-Cut Blue Series M12 Lens, Modulated Transfer Function (MTF) Plot, 500mm Working Distance, f8

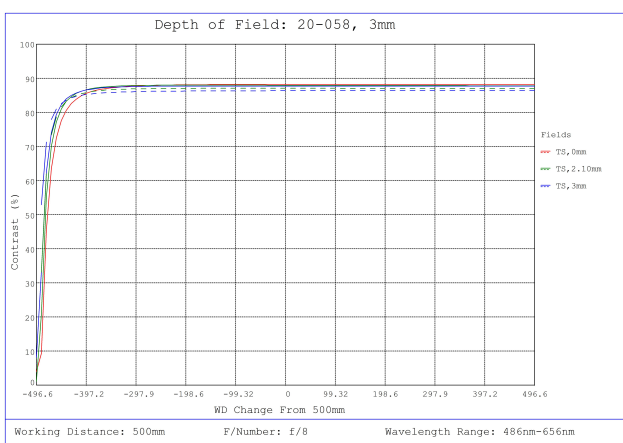

Focal Length	A	B	C*	D
2.0mm	18.0mm	21.7mm	2.26mm	4.75mm
3.0mm	14.0mm	17.1mm	4.8 - 4.7mm	5.8mm
4.0mm	14.0mm	19.7mm	6.1 - 6.0mm	4.4mm
5.0mm	14.0mm	14.6mm	4.0 - 3.9mm	3.7mm
6.0mm	14.0mm	14.1mm	6.9 - 6.8mm	4.5mm
8.0mm	14.0mm	12.3mm	8.8 - 8.6mm	3.7mm
10.0mm	14.0mm	17.0mm	6.6 - 6.3mm	3.7mm
12.5mm	15.0mm	22.9mm	10.1 - 9.7mm	4.8mm
17.5mm	14.0mm	20.7mm	5.8 - 4.9mm	7.6mm
25.0mm	18.0mm	30.0mm	8.5 - 6.5mm	11.5mm
35.0mm	18.0mm	29.5mm	18.72 - 14.0mm	14.5mm

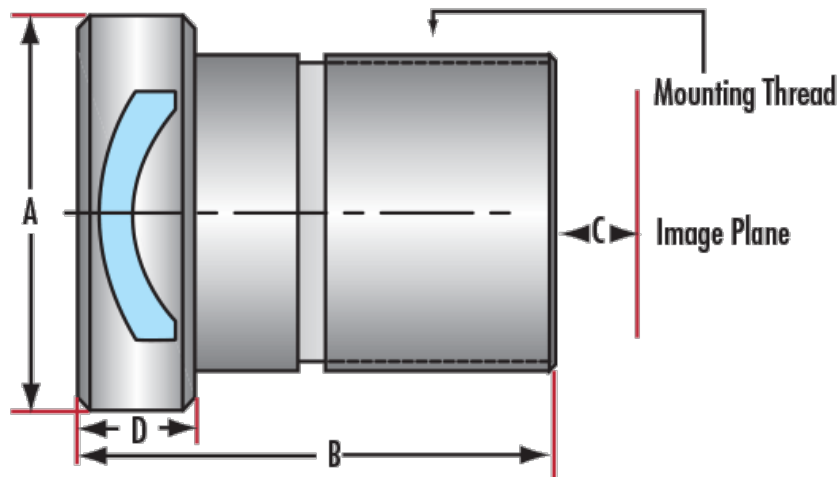

\*Specified for Optimized Working Distance of 150 - 250mm.