

TECHSPEC® Objektiv mit Festbrennweite der C-Serie, 8,5 mm



8.5mm Focal Length, #58-000



Produkt **#58-000** **20+ In Stock**

⊖ 1 ⊕ €275⁰⁰

+ WARENKORB

Mengenrabatte

Stk. 1+	€275,00 stückpreis
Need More?	Angebotsanfrage

ⓘ Preise exklusiv der geltenden Mehrwertsteuer und Abgaben

Downloadbereich

Produktdetails

C Series **Product Family:**

Fixed Focal Length Lens **Typ:**

Compact Lens **Objektivtyp:**

Physikalische und mechanische Eigenschaften

Variable	Blende:
34.50	Länge (mm):
32	Max. Durchmesser (mm):
32	Außendurchmesser (mm):
80	Gewicht (g):
0	Zusätzliche Objektivlänge in Kamera (mm):

Optische Eigenschaften

Horizontales Bildfeld @ max. Sensorformat:
60.6°

Bildfeld bei max. Sensorformat:
Horizontal: 60.4°
Vertical: 44.9°
Diagonal: 76.7°

Horizontales Bildfeld, 2/3" Sensor:
60.4°

Horizontales Bildfeld, 1/1,8" Sensor:
49.2°

Horizontales Bildfeld, 1/2" Sensor:
43.6°

Horizontales Bildfeld, 1/2,5" Sensor:
39.5°

Horizontales Bildfeld, 1/3" Sensor:
32.6°

Horizontales Bildfeld, 1/4" Sensor:
24.4°

Max. Bildkreis (mm):
11.00

Numerische Apertur NA, Objektseite:
0.0289

Anzahl Elemente (Gruppen):
7 (5)

Brennweite BW (mm):
8.50

Arbeitsabstand (mm):
100 - ∞

Blende (f/#):
f/1.3 - f/16

Beschichtung:
425 - 675nm BBAR

Beschichtungsspezifikation:
425 - 675nm BBAR

Position Eintrittspupille (mm):
8.22

Hauptebene Objektseite (mm):
14.08

Hauptebene Bildseite (mm):
6.67

Maximale Verzeichnung (%):
-18.4

Position Austrittspupille (mm):
-12.23

Wellenlängenbereich:
VIS

Sensor

Max. Sensorgröße:
2/3"

Pixel Size (µm):
2.74

Gewinde & Montage

Filtergewinde:
M25.5 x 0.50 (Female)

Mount:
C-Mount

Umwelt & Haltbarkeit

Lagerungstemperatur (°C):

-20 to +60

Konformität mit Standards

RoHS 2015:

Konform

Konformitätszertifikat:

Anzeigen

Reach 247:

Konform

Produktdetails

- C-Mount-Objektive für bis zu $\frac{2}{3}$ " Sensoren
- Bis zu 7,5 Megapixel, 2,8 μm Pixelgröße
- Kompakte (C = „Compact“) Objektive für die Bildverarbeitung
- 3,5 mm bis 100 mm Brennweite

Die TECHSPEC® Objektive mit Festbrennweite der C-Serie wurden für Bildverarbeitungsanwendungen in der Industrie entwickelt und bieten Arbeitsabstände und Auflösungen, wie sie bei der Produktionsautomatisierung und Prüfung benötigt werden. Die Objektive haben eine große offene Apertur, sodass sie selbst unter ungünstigen Beleuchtungsbedingungen eingesetzt werden können. Jedes Objektiv besitzt eine Antireflexbeschichtung, eine fixierbare Blende, eine Brennweitereinstellung mit versenkten Fixierschrauben sowie ein robustes, stabiles Gehäuse für Anwendungen mit geringem Platzangebot. Die Objektive der C-Serie werden mit engen Toleranzen gefertigt und bieten dadurch gute Abbildungseigenschaften mit geringen Variationen zwischen den einzelnen Objektiven. Durch die Abbildungsleistung, das Design für die Industrie und die kompakte Baugröße eignen sich unsere Objektive mit Festbrennweite der C-Serie ideal für die Produktionsautomatisierung und Prüfaufgaben.

Edmund Optics hat eine Familie leistungsstarker Objektive (die C-Serien-Familie) kreiert und 6 auf den Kundenbedarf zugeschnittene optomechanische Lösungen, die auf bestimmte Anwendungen abzielen, entwickelt. Die Objektiv-Untergruppen verwenden die gleichen Optiken wie die Objektive der C-Serie und liefern daher die gleiche optische Leistung, jedoch mit einer Vielzahl optomechanischer Lösungen, um Ihre anwendungsbedingten Anforderungen zu erfüllen:

- **C-Serie:** Weist einen fixierbaren Fokus und Blende mit Festellschraube auf und ist die anpassbarste Version dieser Optikdesigns, typischerweise werden diese hochwertigen Objektive für die Bildverarbeitung verwendet. Auch mit einer **breitbandigen VIS-NIR-Antireflexionsbeschichtung (BBAR)** oder **AR-Beschichtung für SWIR** erhältlich.
- **Ci-Serie:** Vereinfachte Mechanik mit fester Blende und kompaktem Gehäuse. **Robuste Objektive für die Industrie** mit verringerter Größe, geringeren Kosten und fixiertem Fokus.
- **Cr-Serie:** Alle Optiken sind mit Kleber fixiert, die Objektive besitzen einen feststellbaren Fokusring. **Stabilisierte Objektive** reduzieren Pixelshift und haben eine verbesserte Fokusstabilität.
- **Cx-Serie:** Modulare, flexible Mechaniken machen es möglich die Linsen auseinanderzunehmen, um Zubehör wie Flüssiglinsen oder Blenden einzubauen.
- **Cx-Flüssiglinsen-Serie:** Ausgestattet mit einer integrierten Flüssiglinse für schnellen Autofokus.
- **Cw-Serie: Wasserdichte Versionen**, erfüllen den IEC-Eindringungsgrad IPX7 und IPX9K.

Die TECHSPEC® Objektive mit Festbrennweite der C-Serie sind kompakte C-Mount-Objektive, die für Fertigungsautomatisierung und Inspektionssysteme entwickelt wurden, bei denen es auf hohe Auflösung, industrielle Beständigkeit und geringe Abmessungen ankommt.

Sie sind für Sensoren bis zu $\frac{2}{3}$ " und eine Auflösung von bis zu 7,5 Megapixeln bei einer Pixelgröße von 2,8 μm ausgelegt, um ein breites Spektrum an Bildfeldern und Arbeitsabständen abzudecken.

Ihre großen maximalen Aperturen tragen dazu bei, die Transmission auch bei eingeschränkten Lichtverhältnissen aufrechtzuerhalten, so dass sie sich gut für Hochgeschwindigkeits-Prüfstationen und andere platzbeschränkte Einrichtungen der industriellen Bildverarbeitung eignen.

Eine 425-675-nm-BBAR-Beschichtung verbessert die Transmission im sichtbaren Wellenlängenbereich und den Kontrast und trägt dazu bei, Streureflexionen bei Anwendungen zu reduzieren, bei denen die Bildkonsistenz entscheidend ist.

Die feststellbare Blenden- und die Fokuseinstellung mit versenkten Stellschrauben unterstützen die stabile Beibehaltung der Einstellungen nach der Integration, was für das Lesen von Strichcodes, Messungen und Kalibrierung sowie für bildverarbeitungsgesteuerte Robotersysteme, die auf eine wiederholbare Abbildungsleistung angewiesen sind, von großem Nutzen ist.

Diese nach hohen Toleranzen gefertigten Objektive bieten eine geringe Abweichung von Objektiv zu Objektiv und vereinfachen den Austausch von Kameras, den Einsatz mehrerer Kameras und die Standardisierung von Systemen in verschiedenen Produktionslinien.

Dank ihres robusten Gehäuses und ihrer kompakten Form eignen sie sich hervorragend für OEM- und Endbenutzerdesigns, bei denen der mechanische Spielraum begrenzt ist, aber dennoch eine zuverlässige Abbildungsleistung erforderlich ist.

Für Kunden, die Systeme für die industrielle Bildverarbeitung im sichtbaren Spektralbereich entwickeln, sind die Objektive der C-Serie eine bewährte Lösung für die automatisierte Inspektion, Ausrichtung, Identifizierung und allgemeine Aufgaben der industriellen Bildverarbeitung.

Technische Informationen

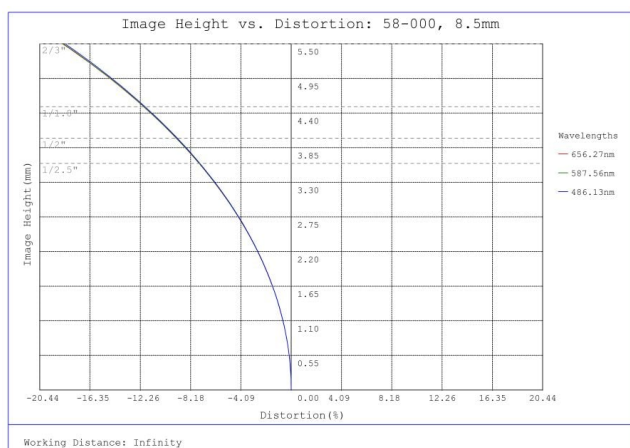

#58-000, 8.5mm C Series Fixed Focal Length Lens, Distortion Plot

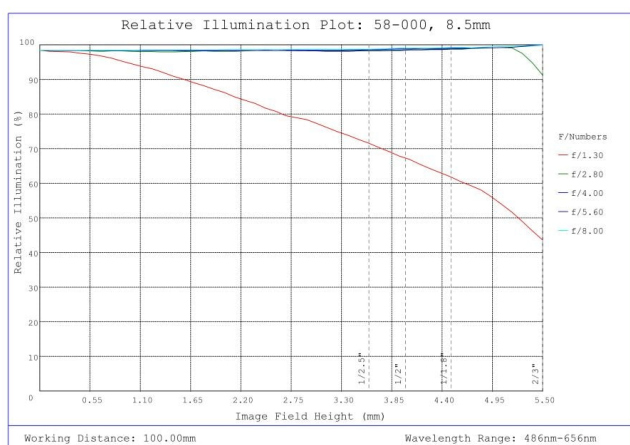

#58-000, 8.5mm C Series Fixed Focal Length Lens, Relative Illumination Plot

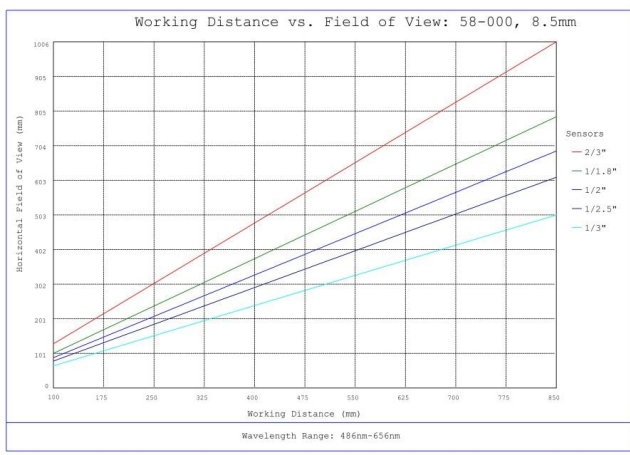

#58-000, 8.5mm C Series Fixed Focal Length Lens, Working Distance versus Field of View Plot

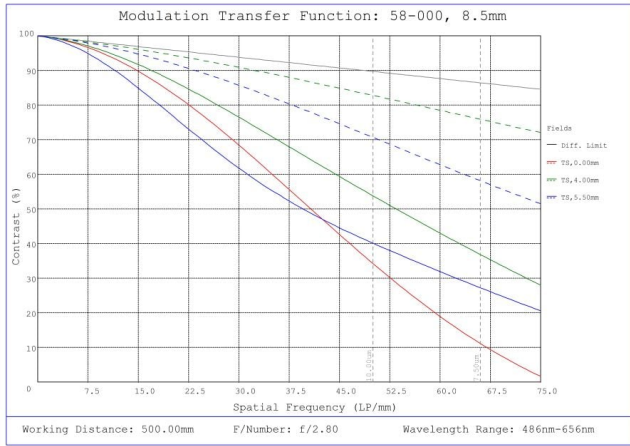

#58-000, 8.5mm C Series Fixed Focal Length Lens, Modulated Transfer Function (MTF) Plot, 500mm Working Distance, f2.8

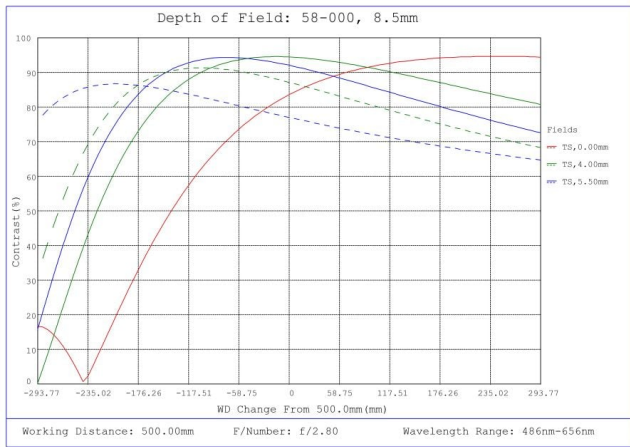

#58-000, 8.5mm C Series Fixed Focal Length Lens, Depth of Field Plot, 500mm Working Distance, f2.8

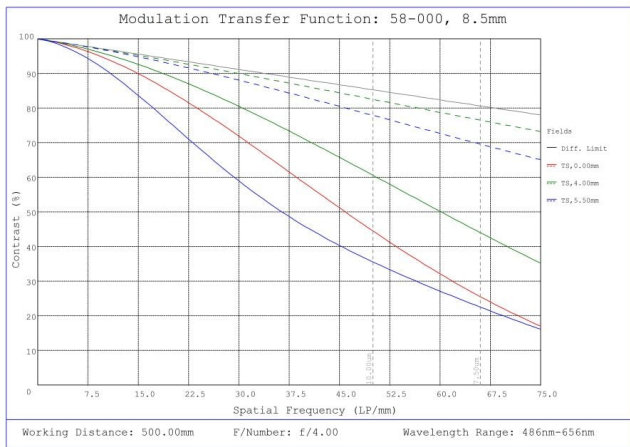

#58-000, 8.5mm C Series Fixed Focal Length Lens, Modulated Transfer Function (MTF) Plot, 500mm Working Distance, f4

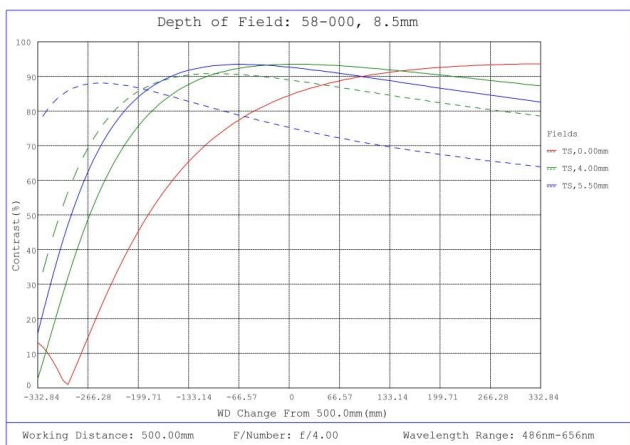

#58-000, 8.5mm C Series Fixed Focal Length Lens, Depth of Field Plot, 500mm Working Distance, f4

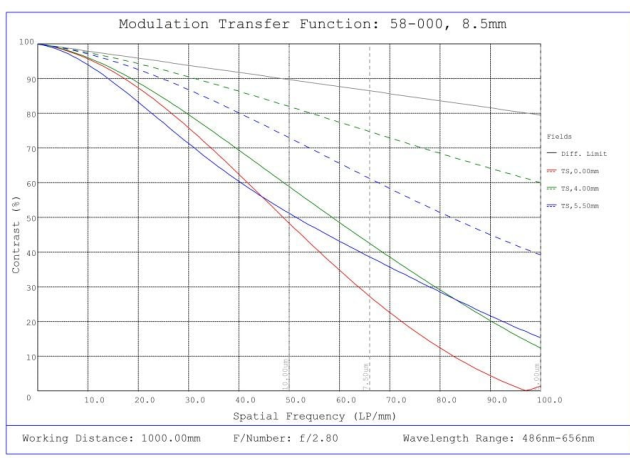

#58-000, 8.5mm C Series Fixed Focal Length Lens, Modulated Transfer Function (MTF) Plot, 1000mm Working Distance, f2.8

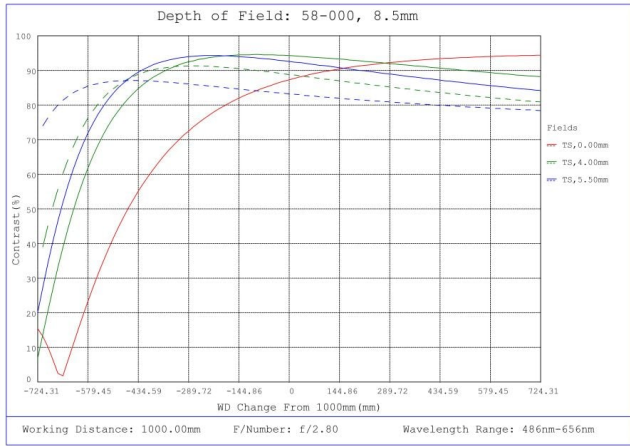

#58-000, 8.5mm C Series Fixed Focal Length Lens, Depth of Field Plot, 1000mm Working Distance, f2.8

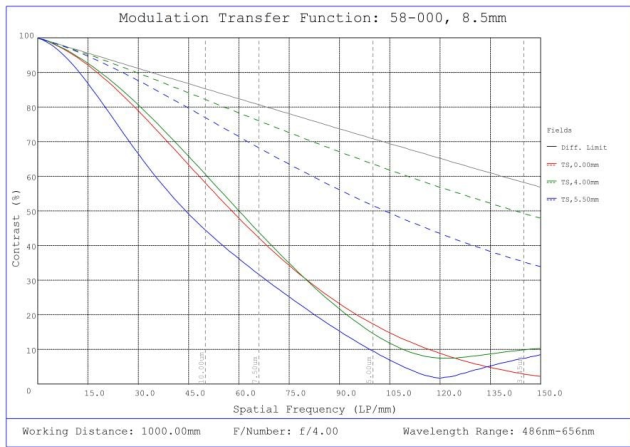

#58-000, 8.5mm C Series Fixed Focal Length Lens, Modulated Transfer Function (MTF) Plot, 1000mm Working Distance, f4

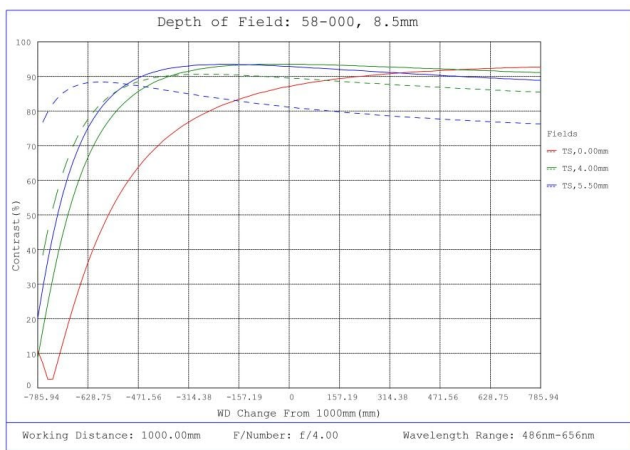

#58-000, 8.5mm C Series Fixed Focal Length Lens, Depth of Field Plot, 1000mm Working Distance, f4

Focal Length	A	B	C	D
3.5mm	50.0mm	39.3mm	32.0mm	2.72mm
4.5mm	40.0mm	37.5mm	32.0mm	2.78mm
6.0mm	36.0mm	48.9mm	35.8mm	1.4mm
8.5mm	32.0mm	34.5mm	32.0mm	0.0mm
12mm	32.0mm	27.9mm	32.0mm	0.5mm
16mm	33.0mm	40.5mm	33.0mm	1.0mm
25mm	31.0mm	30.5mm	31.0mm	1.3mm
35mm	33.0mm	41.0mm	33.0mm	0.0mm
50mm	35.8mm	53.7mm	35.8mm	2.85mm
100mm	52.0mm	93.5mm	41.0mm	7.0mm

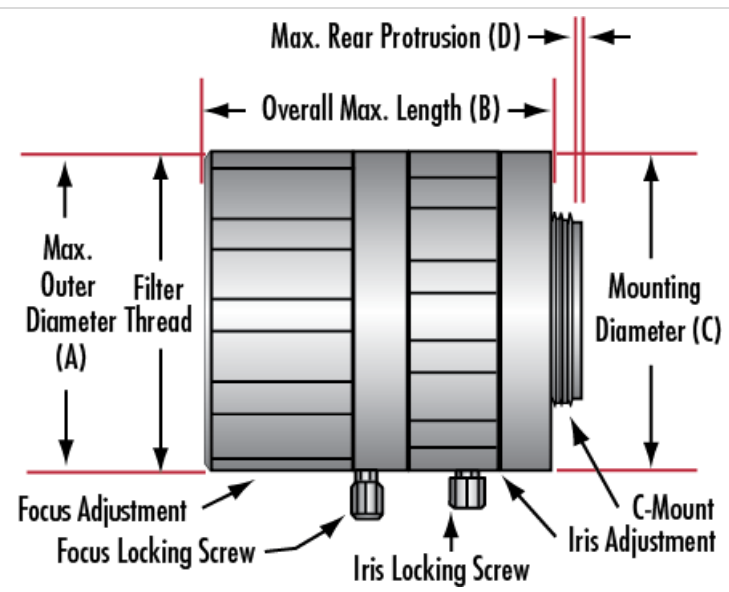

Kompatible Kameras

;