

TECHSPEC® Halterung, Durchmesser Kreis mit Bohrungen 240 mm

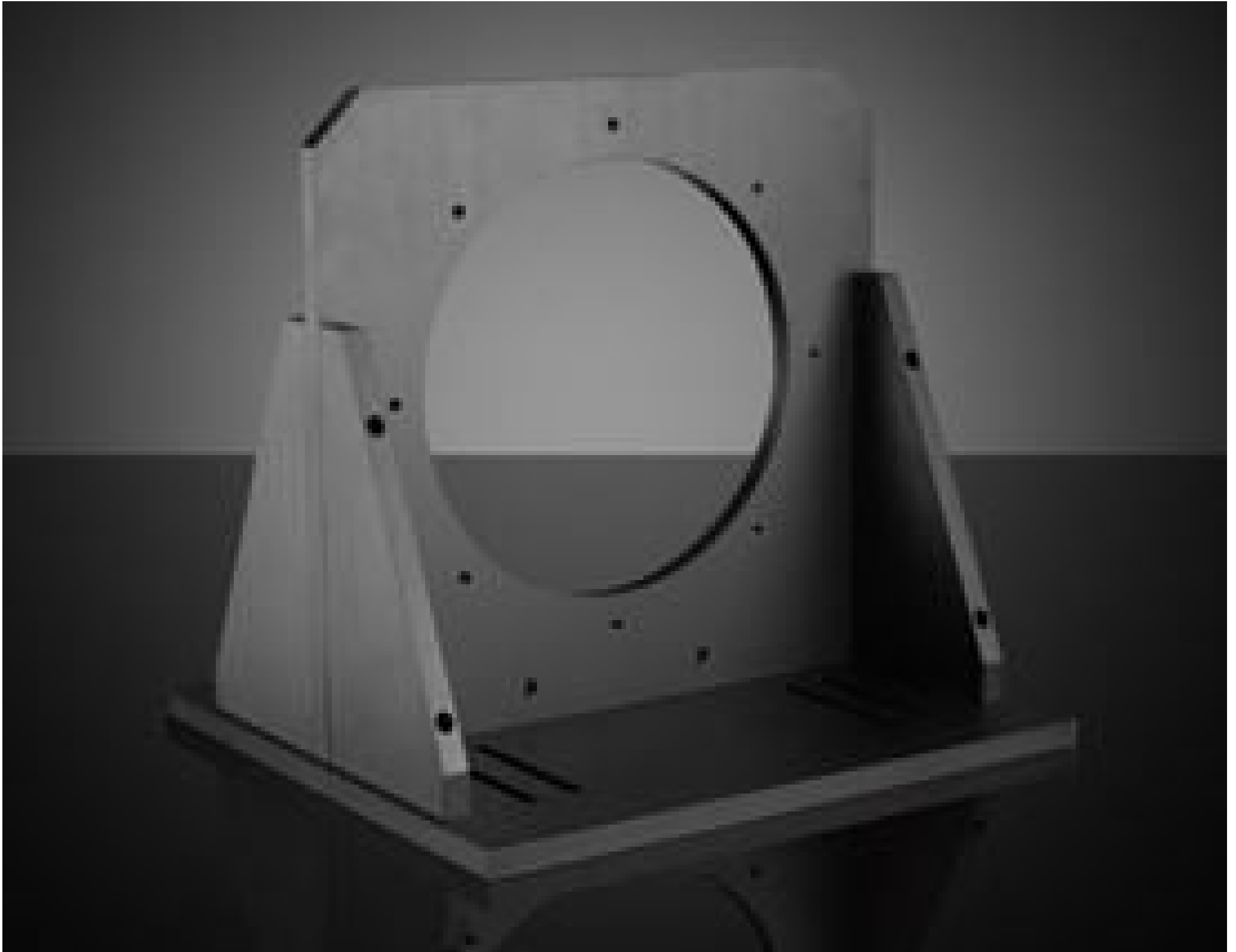

Image shows 28-641



Produkt **#28-641** **6 In Stock**

- 1 + €1.190⁰⁰

+ WARENKORB

Mengenrabatte	
Stk. 1+	€1.190,00 stückpreis
Need More?	Angebotsanfrage

ⓘ Preise exklusiv der geltenden Mehrwertsteuer und Abgaben

Downloadbereich

Produktdetails

Hinweis:

Includes mounting hardware and ball drivers

Physikalische und mechanische Eigenschaften

Innendurchmesser (mm):
240

Aufbau:

173.1 Höhe Mittelachse (mm):

Konformität mit Standards

Anzeigen Konformitätszertifikat:

Produktdetails

- Telezentrische Objektive mit großem Bildfeld
- Für Sensoren mit bis zu 31,4 Megapixeln und 3,45 µm Pixelgröße
- Telezentrische Objektive mit C-, T-, M58- und F-Mount; Vollformatversionen (35 mm) verfügbar
- Vergrößerungen von 0,037X bis 0,377X

TECHSPEC® Telezentrische TitanTL® Objektive sind für Bildverarbeitungssysteme und Metrologieanwendungen vorgesehen, bei denen ein großes Bildfeld benötigt wird. Diese Objektive unterstützen große Sensorformate und bieten eine Vielzahl von Arbeitsabständen und Vergrößerungen sowie einen rückseitigen Filterhalter zur einfachen Integration eines optischen Filters. Unsere Ausführungen mit 118, 182 und 242 mm Bildfeld erlauben dank des integrierten Montageflansches den sicheren Anbau jedes Objektivs ohne zusätzliche Halterung und bieten eine genau positionierte Referenzebene. TECHSPEC® TitanTL® telezentrische Objektive enthalten Beilagscheiben zur Korrektur der Kamera-Sensorposition, eine verstellbare Blende und eine Objektivhalterung mit drei Feststellschrauben zur einfachen Winkelausrichtung der Kamera. Typische Anwendungen sind Prüfungen von Automobil- und Elektronikteilen, Vermessung und Eichung.

Diese Objektive wurden mit dem [Silver Level 2017 Innovators Award](#) ausgezeichnet.

Bitte beachten Sie: Detaillierter Prüfbericht für jedes Objektiv wird mitgeliefert.

Technische Informationen

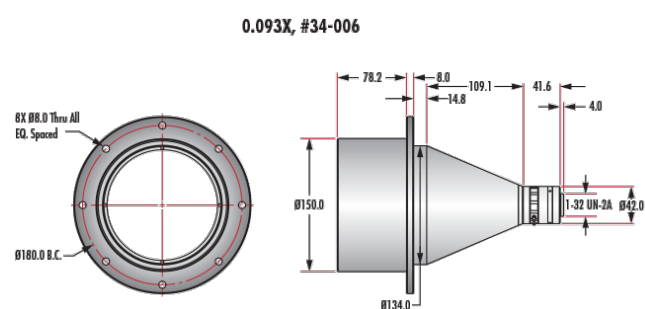
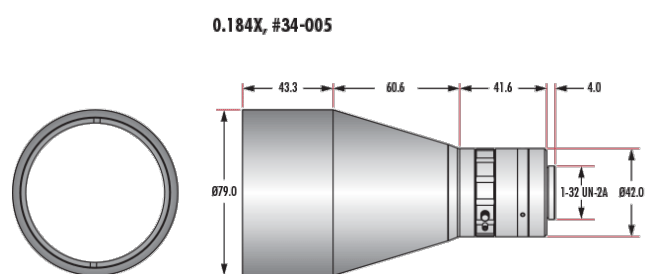
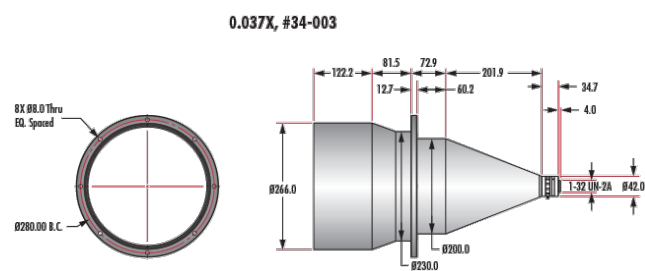
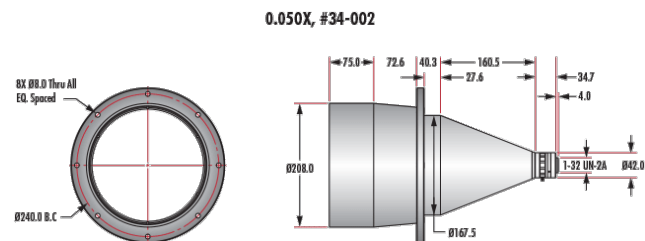
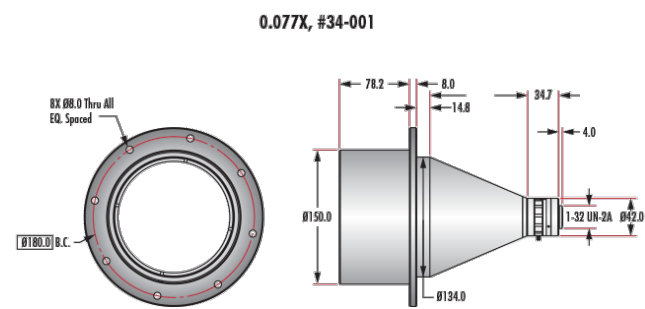
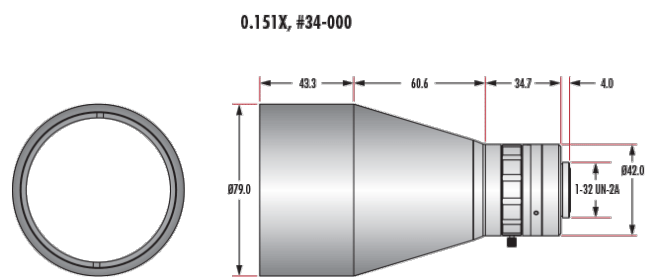

0.060X, #34-007

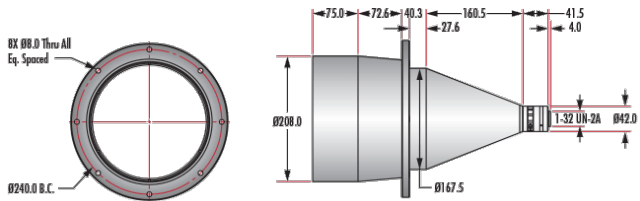

0.045X, #34-008

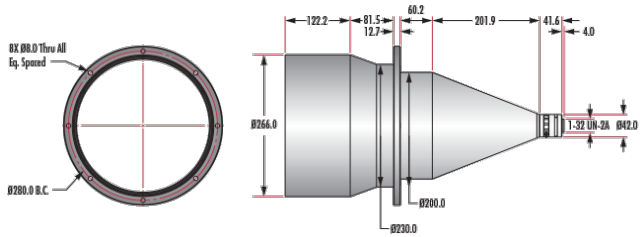

0.268X, #34-010

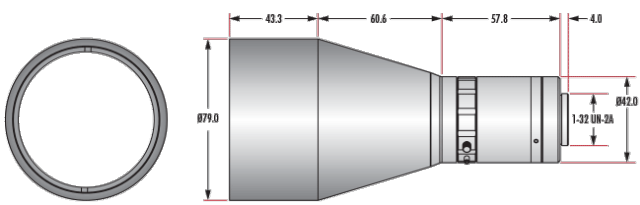

0.136X, #34-011

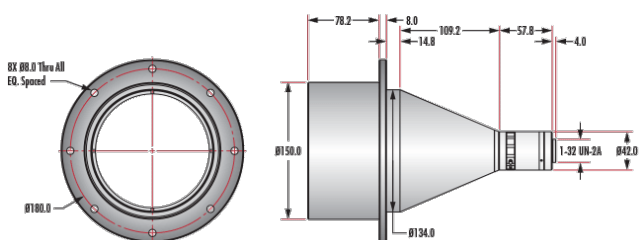

0.088X, #34-012

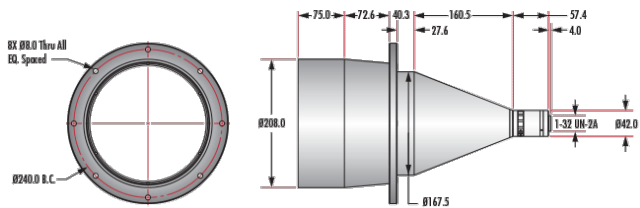

0.066X, #34-013

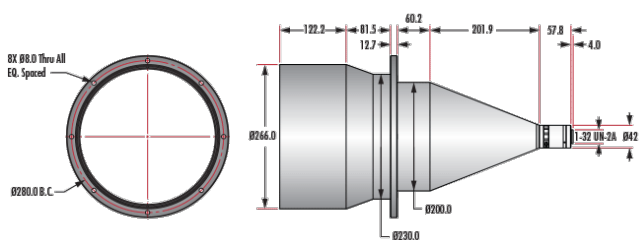

0.377X, #34-015

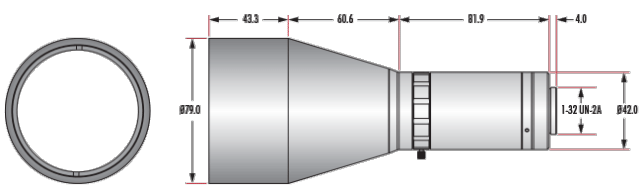

0.191X, #34-016

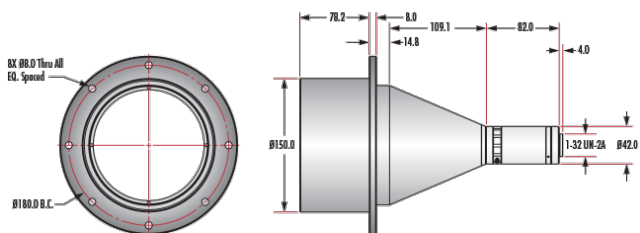

0.124X, #34-017

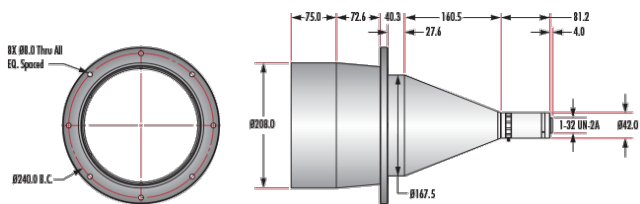

0.093X, #34-018

